

VIERKANT SCHARNIER GLAS/GLAS

Scharnier met snapperfunctie voor UV-verlijming, met dubbele verstelbaarheid.

- Materiaal: metaal, staal en plexiglas
- Deuropening: +90° met snapper
- Afmeting: L 46.5 x D 46.5 x H 17 mm
- Verlijmbare basis: 32 x 32 mm
- Draagvermogen: 6 kg/2, 10 kg/3, 16 kg/4

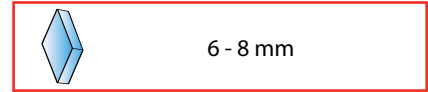
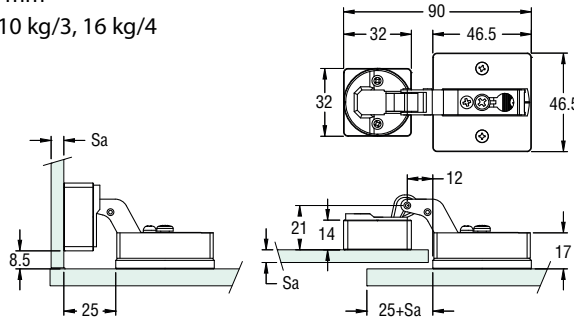

Art. code	Omschrijving	vke
429.CERUVQ.31	Naturel RVS	1 stuk
429.FXGAB03	Mal (sjabloon) voor verlijming	1 stuk

ROND SCHARNIER GLAS/GLAS

Scharnier met snapperfunctie voor UV-verlijming, inliggend.

- Max. rotatie: 90°
- Materiaal: metaal, staal en plexiglas
- Afmeting: basis Ø 47 mm - deurverbinding Ø 32 mm
- Draagvermogen: 6 kg/2, 10 kg/3, 16 kg/4

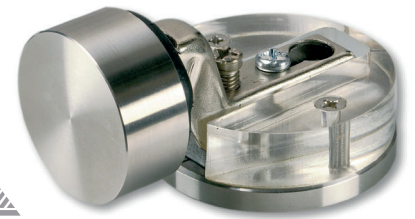
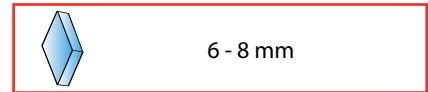
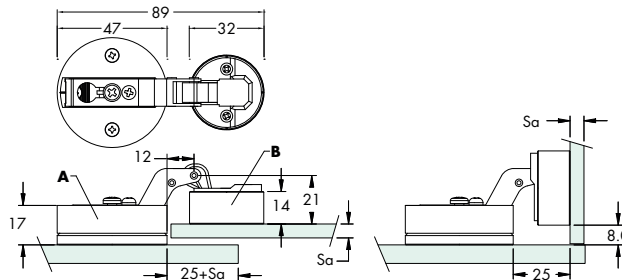

Art. code	Omschrijving	vke
429.CERUVTON.31	Naturel RVS	1 stuk
429.FXGAB03	Mal (sjabloon) voor verlijming	1 stuk

SCHARNIER GLAS/HOUT MET SNAPPERFUNCTIE BA2

Het plaatje (44 x 25 mm) wordt op het glas gelijmd, terwijl de basis van het scharnier in het hout wordt geschroefd, met uitgebreide verstelmogelijkheden. Kan opliggend of inliggend bevestigd worden, afhankelijk van de plaats van verlijming.

- Max. rotatie: 120°
- Afmeting: L 71 x 48 mm

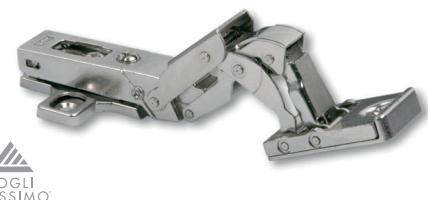
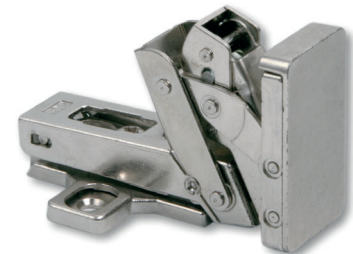

Art. code	Omschrijving	vke
429.CERBA2.13	Nikkel effect	1 stuk

