

BOUTON OVALE 40 T

Parfaite résistance à l'eau.

- Matériau: verre collé sur une base en inox AISI 304
- Dimensions: L 40 x 16 x 10 H 22 mm
- Base: Ø 12 x 12 mm x M4
- Trou: au min. Ø 5 mm

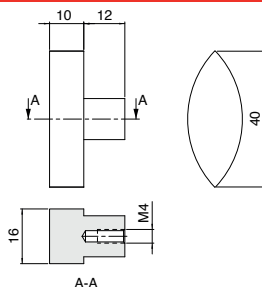

Code article	Description	uv
429.VETPOM13340T	Verre transparent	1 pièce

BOUTON ROND 25 S

Parfaite résistance à l'eau.

- Matériau: verre collé sur une base en inox AISI 304
- Dimensions: Ø 25 x 10 x H 22 mm
- Base: Ø 12 x 12 mm x M4
- Trou: au min. Ø 5 mm

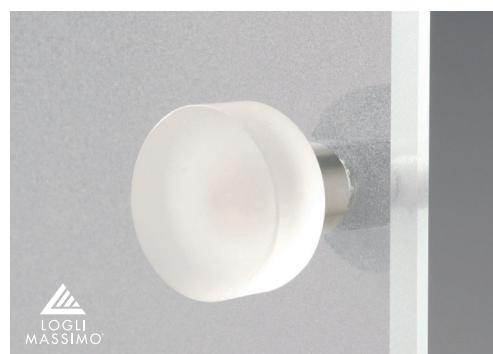
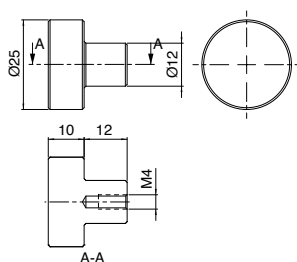

Code article	Description	uv
429.VETPOM13325S	Verre satiné	1 pièce

BOUTON ROND 25 T

Parfaite résistance à l'eau.

- Matériau: verre collé sur une base en inox AISI 304
- Dimensions: Ø 25 x 10 x H 22 mm
- Base: Ø 12 x 12 mm x M4
- Trou: au min. Ø 5 mm

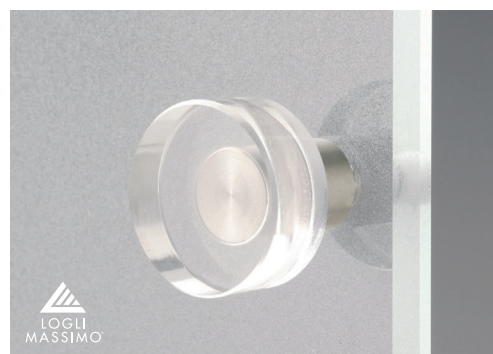
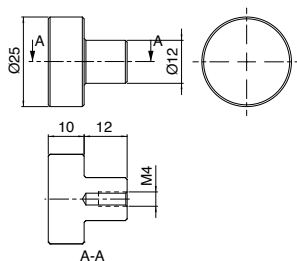

Code article	Description	uv
429.VETPOM13325T	Verre transparent	1 pièce

PAIRE DE BOUTONS Ø 20 MM

Avec prise pour faciliter l'ouverture de la porte.

Avec joints et barre fileté M4.

- Matériau: inox AISI 304
- Dimensions: 2 x Ø 20 x 30 mm x M4
- Trou: au min. Ø 5 mm

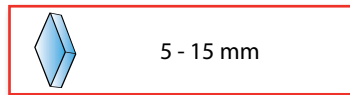
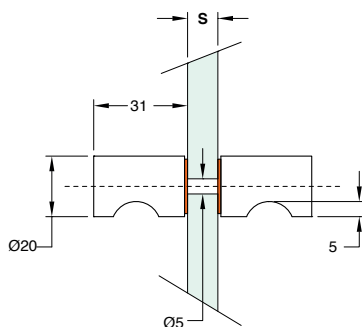

Code article	Description	uv
429.POM1ACC20.31	Inox	1 pièce

PINCES DE FIXATION

ÉTAGÈRES

FIXATION DE MIROIR

COLLAGE UV

PORTES ET VITRES COULISSANTES

SÉPARATIONS COMPTOIRS - GUICHETS

MOBILIER

MIROIRS PANORAMIQUES

NETTOYAGE